

*VECTOR VT-44
MILITARY*

Радиостанция LPD

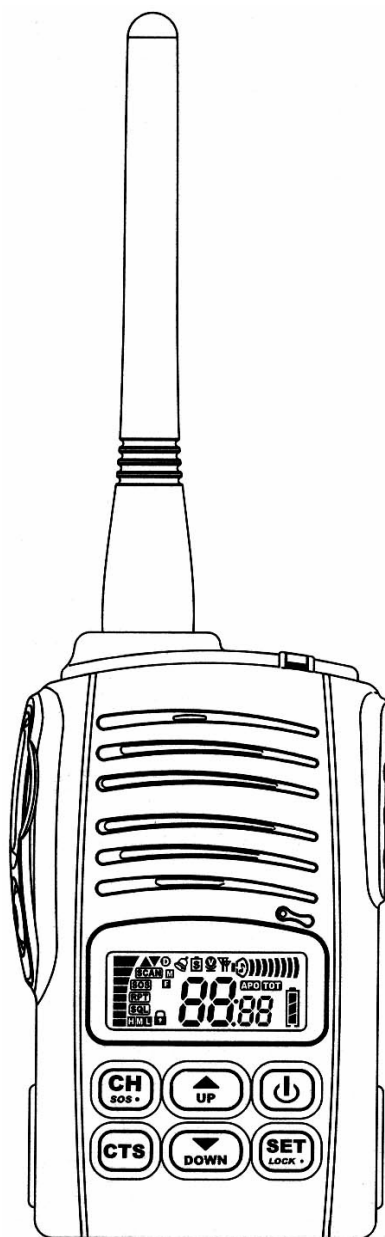

Инструкция по эксплуатации.

Прежде чем приступить к эксплуатации радиостанции необходимо внимательно прочитать настоящее описание.

Содержание:

Отличительные особенности	2
Органы управления.....	3
Дисплей.....	4
Инструкция по работе.....	5
Установка/снятие аккумулятора.....	16
Использование внешней тангенты/ гарнитуры ...	17
Зарядка аккумулятора.....	17
Перечень рабочих каналов	18
Перечень тонов CTCSS	19
Спецификация	19
Дополнительные аксессуары	20
Информация по безопасности.....	21

Отличительные особенности

- использование ТСХО резонатора для улучшения стабильности частоты;
- использование цифровых схемных решений для обеспечения стабильного качества;
- сверхкомпактные размеры и прочный корпус на литом шасси, соответствует военному стандарту США MilStd810.
- 7 тонов вызова и код Морзе;
- 8 уровней VOX (активация передачи голосом) и возможность быстрого выключения / выключения режима VOX;
- 3 уровня режима сохранения энергии / 4 уровня автовыключения / 4 уровня time-out-timer (ограничение времени передачи);
- Установка 1 аварийного канала и 1 канала памяти;
- Возможность установки различных каналов на прием и передачу;
- 69 каналов и 38 групповых тонов (CTCSS) для каждого канала;
- Многофункциональный ЖКИ дисплей с подсветкой;
- Roger тон (сигнал окончания передачи).



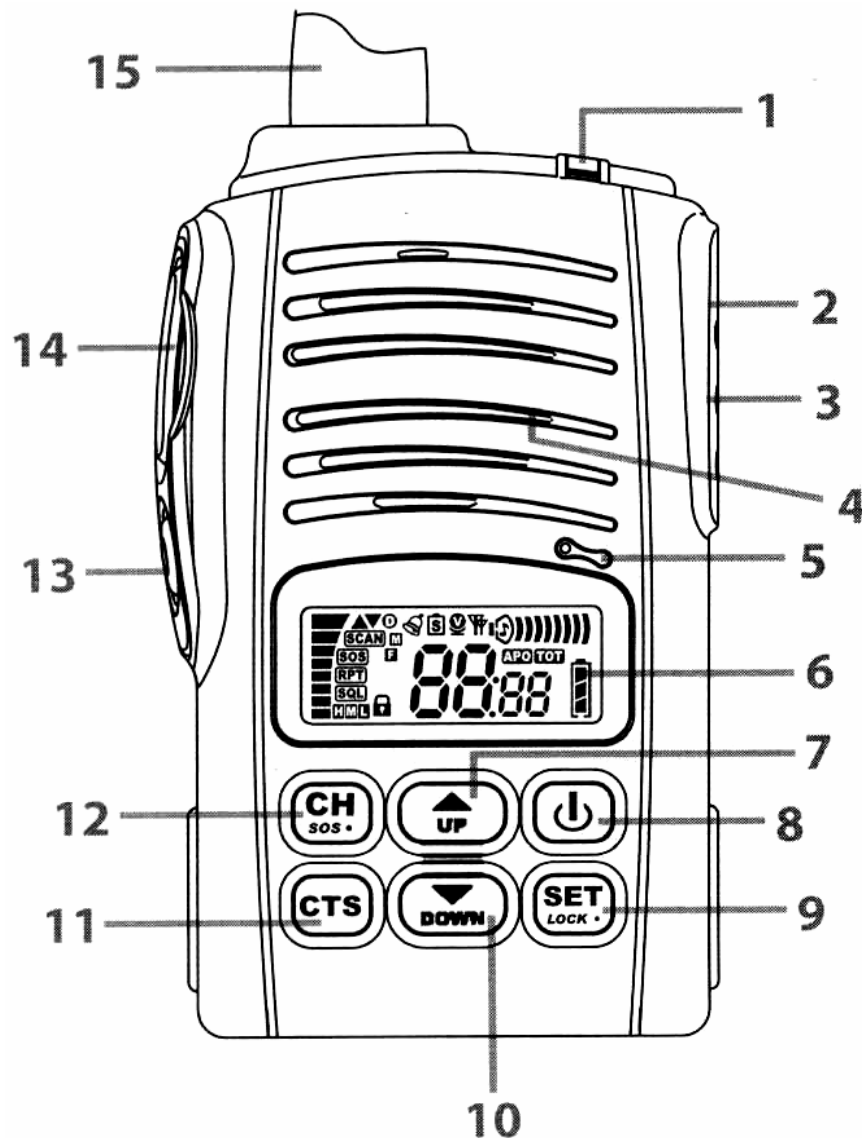





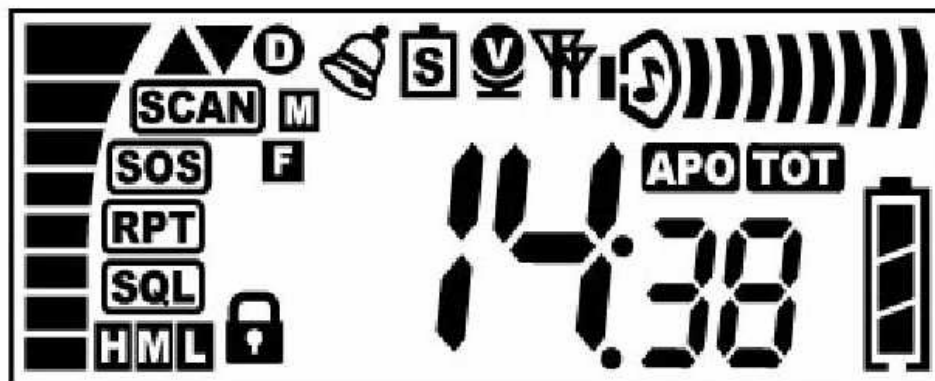









Органы управления



- | | |
|-------------------------------|---|
| 1. Светодиодный индикатор. | 9. Функциональная кнопка. |
| 2. Разъем внешнего наушника. | 10. Кнопка «Вниз». |
| 3. Разъем внешнего микрофона | 11. Кнопка «CTCSS». |
| 4. Громкоговоритель. | 12. Кнопка «Каналы» |
| 5. Микрофон. | 13. Открытие шумоподавителя (monitor) / подсветка |
| 6. ЖКИ дисплей. | 14. Кнопка «Прием/ Передача» (РТТ). |
| 7. Кнопка «Вверх». | 15. Антенна. |
| 8. Кнопка вкл./выкл. питания. | |

Дисплей



	1. Тональный вызов.
	2. Режим сохранения энергии.
	3. Режим «VOX».
	4. Тон при нажатии кнопки.
	5. Уровень громкость.
	6. Автоматическое выкл. радиостанции.
	7. Автоматическое выкл. режима передачи
	8. Уровень заряда аккумулятора.
	9. Номер CTCSS.
	10. Номер рабочего канала.
	11. Уровень порога шумоподавителя.
	12. Блокировка клавиатуры.
	13. Индикатор аварийного канала.
	14. Канал памяти.
	15. Сканирование каналов.
	16. Индикатор уровня сигнала.
	17. Канал приема и передачи различаются.
	18. Слежение на двух каналах (Dual watch).

Инструкция по работе.

1. Включение/выключение.

Нажмите и удерживайте кнопку  вкл./выкл. Около 0.5 сек для включения.

Нажмите и удерживайте кнопку  вкл./выкл. Около 1.5 сек для выключения.

2. Прием/передача.



Нажмите и удерживайте кнопку РТТ  для передачи. Говорите в микрофон.

При передаче горит красный индикатор.

Отпустите кнопку РТТ для приема. Во время приема горит зеленый индикатор.

Держите микрофон на расстоянии около 10 см, говорите медленно и четко.

3. Регулировка громкости.



Нажмите кнопки  /  для регулировки громкости.

4. Выбор канала.

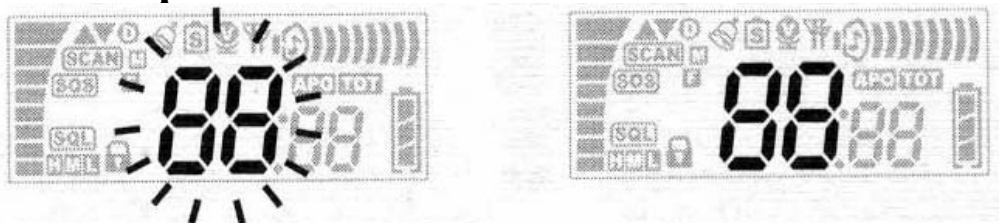

Кратковременно нажмите кнопку **CH SOS**. Когда замигает индикатор номера канала, нажмите кнопку **UP** / **DOWN** для выбора необходимого канала. Для установки выбранного канала нажмите кнопку **CH SOS** или **PTT**.

5. Сканирование каналов.

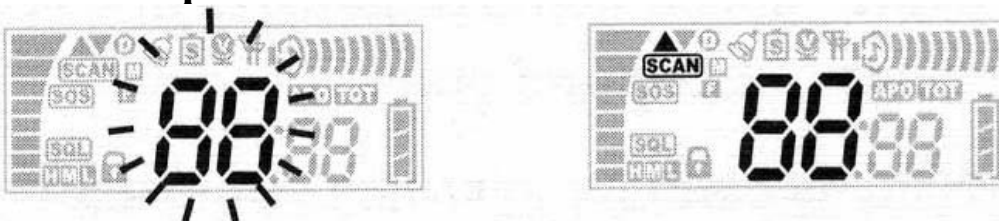

Кратковременно нажмите кнопку **CH SOS**. Когда замигает индикатор номера канала, нажмите и удерживайте около 2 секунд кнопку **UP** / **DOWN** для запуска сканирования каналов вверх/вниз. Постоянное изменение номера канала указывает, что происходит сканирование. Сканирование останавливается, если сканируемый канал занят. Кратковременное нажатие кнопки **PTT**, **CH SOS** или **SET LOCK** для остановки сканирования и перехода на последний занятый канал. Для сканирования отключите CTCSS тоны.

6. CTCSS включение/выключение.





Нажмите и удерживайте нажатой около 2 сек кнопку



для включения/выключения CTCSS. Когда

CTCSS включен, нажмите кнопку  /  для выбора тона CTCSS.

Кратковременно нажмите кнопку ,  или  для выхода из режима установки CTCSS.

7. Включение/выключение подсветки дисплея.

Нажмите кратковременно кнопку монитор/подсветка

дисплея  для включения/выключения подсветки дисплея. Подсветка автоматически выключается через 5 секунд.

8. Шумоподаватель (monitor).

Нажмите и удерживайте кнопку Монитор  около 1 секунды. Вы услышите статический шум, если канал свободен или сигнал, если канал занят.

Горит зеленый индикатор.

Функция монитор используется для следующих целей:

- а) приема слабого сигнала;
- б) приема всех сигналов на канале, в том числе с другими тонами CTCSS.

9. Блокировка клавиатуры.

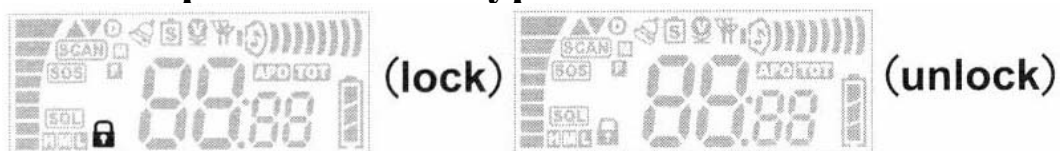

Для блокировки клавиатуры нажмите и удерживайте кнопку **SET LOCK** около 3 секунд до тех пор, пока не появится индикатор блокировки .

Для разблокировки клавиатуры нажмите и удерживайте кнопку **SET LOCK** около 3 секунд еще раз до тех пор, пока не исчезнет индикатор блокировки .

При включенной блокировке клавиатуры все кнопки и функции радиостанции (кроме **PTT**) отключаются во избежание случайного сбоя настройки.

10. Функциональные настройки.



Кратковременно нажмите кнопку **SET LOCK** для включения режима меню. Кнопками **UP** / **DOWN** выберите необходимую функцию от 1 до 9.

Функция 1.

Выбор тона вызова от 1 до 7.

Заводская установка – 1.

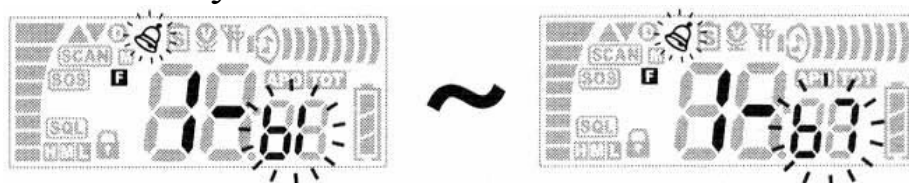

Функция 2.

Режим сохранения энергии. Возможные режимы 1:1 – 1:4. Выберите 1:4, если время разговора короткое, для лучшего сохранения энергии.

Заводская установка – 1:2.

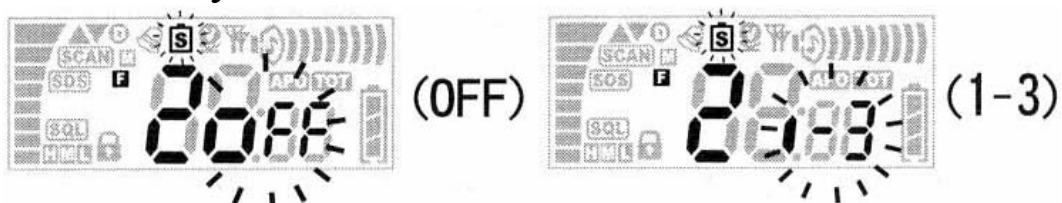

Функция 3.

Включение/выключение VOX.

Заводская установка – выкл. (OFF).



Функция 4.

Чувствительность VOX от 1 до 8. Уровень 8 – наименьшая чувствительность.

Если режим VOX выключен (функция 3), эта функция недоступна, перейдите сразу к функции 5.

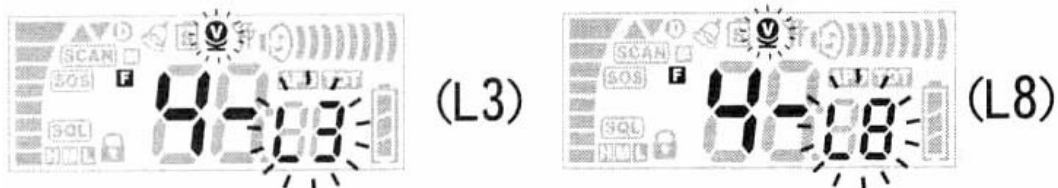

Функция 5.

Включение/выключение режима работы прием/передача на разных каналах.

Заводская установка – выкл. (OFF)

Когда эта функция включена, если вы принимаете на рабочем канале, то передача будет на канале M, и наоборот.

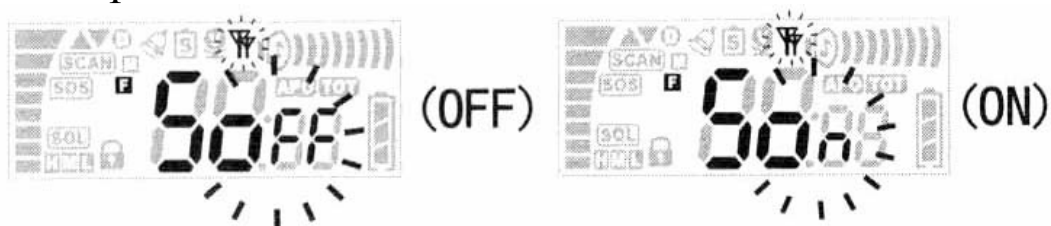

Функция 6.

Включение/выключение тона при нажатии кнопок.

Заводская установка – вкл. (ON).



Функция 7.

Автовыключение.

Возможные установки OFF/03/10/30/60 минут.

Заводская установка – выкл. (OFF)

Если установлено автовыключение 03 минуты, то радиостанция автоматически выключиться через 3 минуты после последнего нажатия кнопки или принятого сигнала.

За 30 секунд до выключения радиостанция подаст двойной звуковой сигнал.

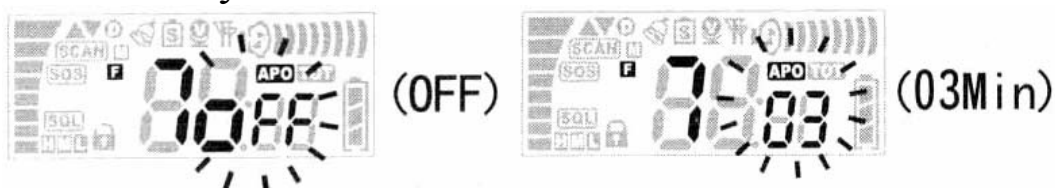

Функция 8.

Тайм-аут таймер. Время автоматического выключения режима передачи.

Возможные установки OFF/30/60/120/180 сек.

Заводская установка – выкл. (OFF).

Если вы установили это значение 30 секунд, радиостанция автоматически остановит передачу, если она превышает 30 секунд и радиостанция переходит в режим приема.

Символ TOT мигает, если при этом кнопка РТТ  удерживается нажатой.

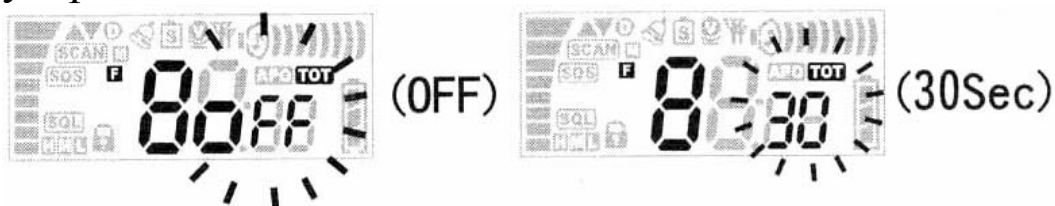

Функция 9.

Установка порога шумоподавителя (squelch) от 1 до 9.

Заводская установка – L3.

Если установлено L0, вы будете постоянно слышать статический шум эфира. L1 лучше всего для приема слабых сигналов, но при этом вы можете также слышать помехи и шум эфира. L9 соответствует самой низкой чувствительности и применяется при приеме сильного сигнала в условиях сильных помех.



Функция 10.

Недоступна в Русской версии.

Функция 11.



Сигнал конца передачи «прием» (Roger beep).

Когда эта функция включена, тональный сигнал раздается в конце каждой передачи для подтверждения окончания передачи.

Заводская установка – выкл. (OFF).



11. Тональный вызов.

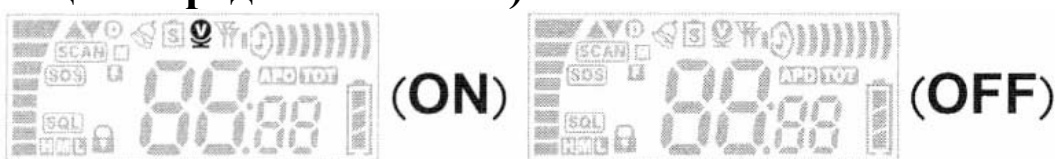

Удерживая нажатой кнопку РТТ , кратковременно нажмите кнопку  для отправки тонального вызова на другую радиостанцию. (Для выбора тона вызова смотрите Функцию 1).

12. Включение/выключение функции VOX (активация передачи голосом).





Удерживая нажатой кнопку РТТ , кратковременно нажмите кнопку  для включения / выключения режима VOX. Для программирования чувствительности VOX смотрите Функцию 4.

Если функция VOX включена, вам не нужно нажимать кнопку РТТ  каждый раз при передаче. Просто говорите в микрофон радиостанции или тангенты / гарнитуры, радиостанция автоматически включится на передачу.



14. Прием/передача на различных каналах.





Для включения/выключения этого режима удерживайте нажатой кнопку РТТ , нажмите кнопку , пока на дисплее не появится / исчезнет символ . Когда эта функция включена, то передача происходит на канале, который сохранен в памяти, а прием на рабочем канале. Или наоборот.

15. Переход на канал, сохраненный в памяти.







Удерживая нажатой кнопку , нажмите кнопку  для перехода на канал, сохраненный в памяти. Канал, сохраненный в памяти, отмечен индикатором  на дисплее.

Удерживая нажатой кнопку , нажмите кнопку  для возврата на текущий рабочий канал. Как сохранить канал в память, см. ниже.

16. Аварийный канал.





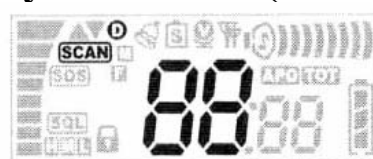

Удерживайте нажатой кнопку  около 3 секунд до появления индикатора  на дисплее для перехода на аварийный канал.

Удерживайте нажатой кнопку  около 3 секунд для возврата на рабочий канал. Индикатор  на дисплее исчезнет.

17. Режим слежения на двух каналах (dual watch).



Нажмите кнопку  кратковременно, пока индикатор каналов не замигает. Затем нажмите одновременно кнопки  и  около 1 секунды.

Нажмите одновременно кнопки  и  около 1 секунды для отключения этого режима.

При появлении сигнала на одном из этих каналов вы его услышите. Вы можете осуществлять связь без отключения этого режима.

18. Программирование канала памяти и аварийного канала.

1. Установите нужный канал и CTCSS.

(channel)



(CTCSS)



2. Нажмите одновременно кнопки **CH** SOS и **SET** LOCK, отпустите кнопку **SET** LOCK, продолжая удерживать нажатой кнопку **CH** SOS, кратковременно нажимайте кнопки **UP** / **DOWN** несколько раз, пока не появится на дисплее надпись **M** или **SOS**. (**M** - значит канал памяти, **SOS** - аварийный канал).



(OR)

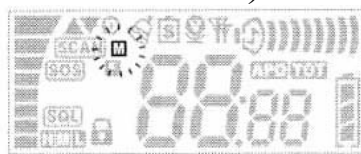

3. После установки желаемых данных, нажмите кратковременно кнопку **SET** LOCK для сохранения.
4. По окончании программирования отпустите кнопку **CH** SOS для выхода из режима программирования.

Установка/снятие аккумулятора

Установка аккумулятора:

1. Установите аккумулятор на его штатное место (см. рис. #1).
2. Сдвиньте аккумулятор вперед-вверх (см. рис. #2). Защелка аккумулятора защелкнется.

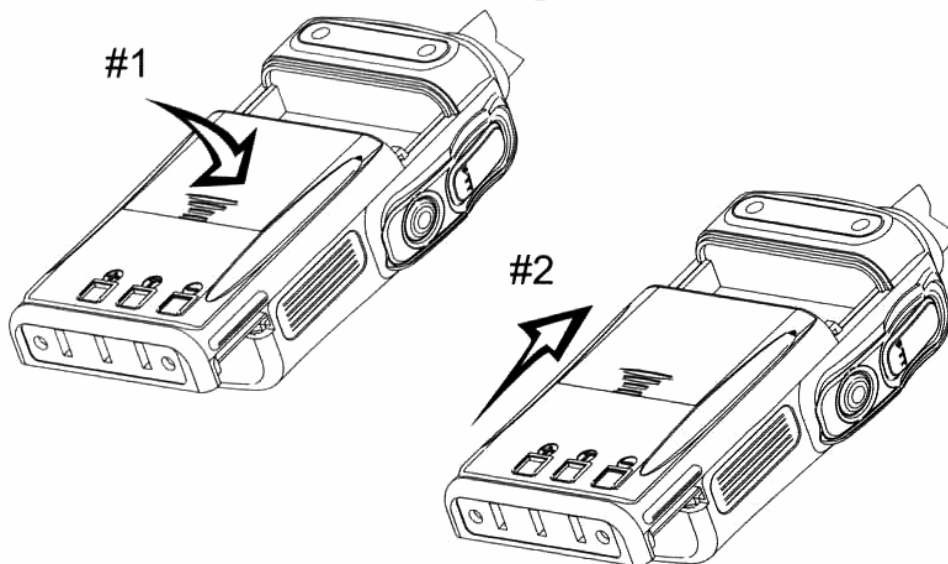

Чтобы снять аккумулятор:

1. Удерживая радиостанцию в одной руке, сдвиньте аккумуляторную защелку вниз (см. рис. #3).
2. Сдвиньте аккумулятор назад-вниз (см. рис. #4).

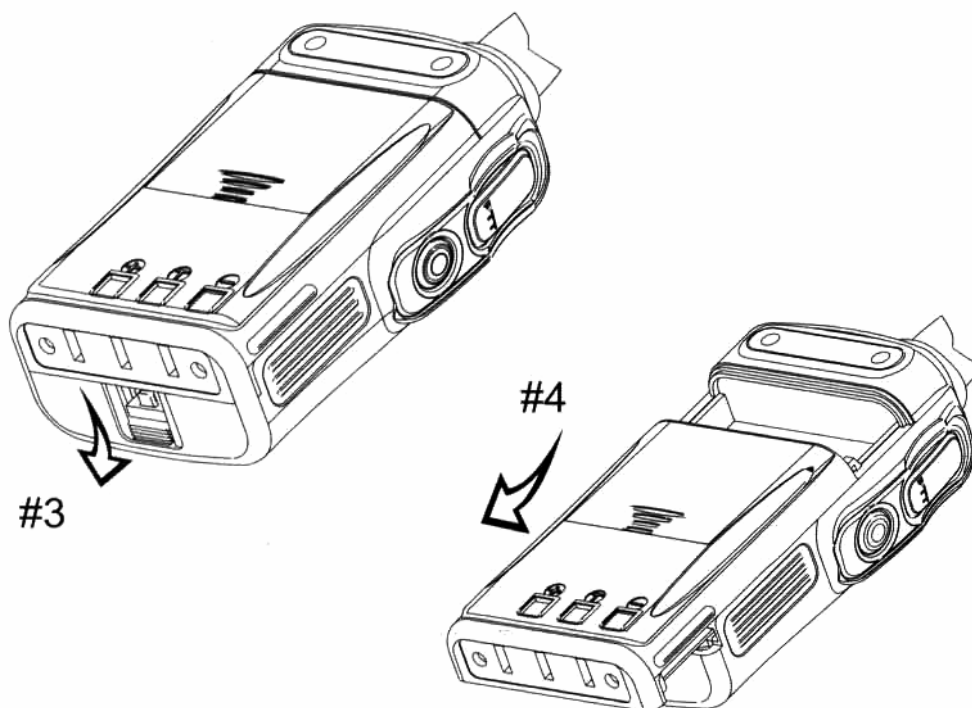

Использование внешней тангенты/ гарнитуры

1. Удалите заглушку аксессуарного разъема.
2. Подключите тангенту / гарнитуру в аксессуарный разъем.
3. Зафиксируйте разъем болтом.

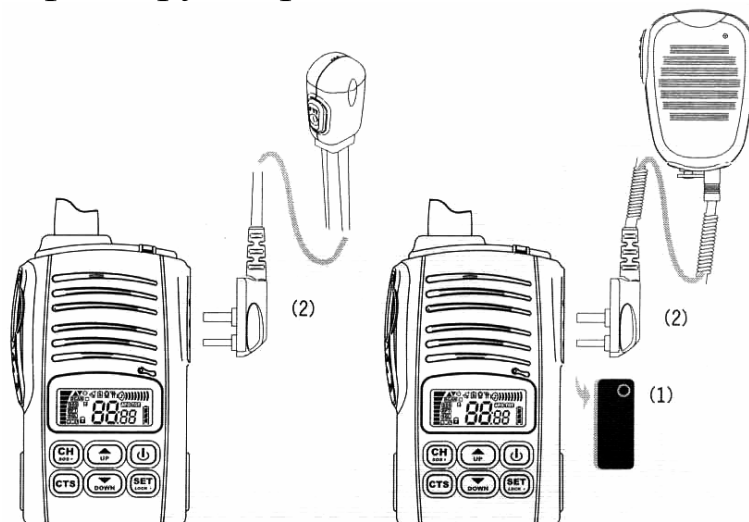

Зарядка аккумулятора

Поставьте радиостанцию в настольное зарядное устройство для зарядки.

Зарядные устройства бывают стандартными (10-12 часов заряда) или быстрые (1-2 часа заряд, автоматическое отключение).

Индикатор указывает режим заряд аккумулятора.

В комплект зарядного устройства входит сетевой адаптер 220В.

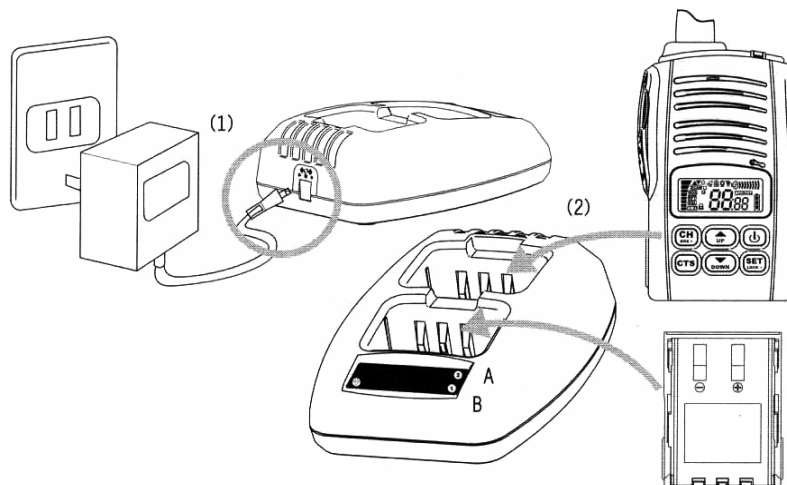

Перечень рабочих каналов

1	433.0750 МГц	36	433.9500 МГц
2	433.1000 МГц	37	433.9750 МГц
3	433.1250 МГц	38	434.0000 МГц
4	433.1500 МГц	39	434.0250 МГц
5	433.1750 МГц	40	434.0500 МГц
6	433.2000 МГц	41	434.0750 МГц
7	433.2250 МГц	42	434.1000 МГц
8	433.2500 МГц	43	434.1250 МГц
9	433.2750 МГц	44	434.1500 МГц
10	433.3000 МГц	45	434.1750 МГц
11	433.3250 МГц	46	434.2000 МГц
12	433.3500 МГц	47	434.2250 МГц
13	433.3750 МГц	48	434.2500 МГц
14	433.4000 МГц	49	434.2750 МГц
15	433.4250 МГц	50	434.3000 МГц
16	433.4500 МГц	51	434.3250 МГц
17	433.4750 МГц	52	434.3500 МГц
18	433.5000 МГц	53	434.3750 МГц
19	433.5250 МГц	54	434.4000 МГц
20	433.5500 МГц	55	434.4250 МГц
21	433.5750 МГц	56	434.4500 МГц
22	433.6000 МГц	57	434.4750 МГц
23	433.6250 МГц	58	434.5000 МГц
24	433.6500 МГц	59	434.5250 МГц
25	433.6750 МГц	60	434.5500 МГц
26	433.7000 МГц	61	434.5750 МГц
27	433.7250 МГц	62	434.6000 МГц
28	433.7500 МГц	63	434.6250 МГц
29	433.7750 МГц	64	434.6500 МГц
30	433.8000 МГц	65	434.6750 МГц
31	433.8250 МГц	66	434.7000 МГц
32	433.8500 МГц	67	434.7250 МГц
33	433.8750 МГц	68	434.7500 МГц
34	433.9000 МГц	69	434.7750 МГц
35	433.9250 МГц		

Перечень тонов CTCSS

1	67.0 Гц	20	131.8 Гц
2	71.9 Гц	21	136.5 Гц
3	74.4 Гц	22	141.3 Гц
4	77.0 Гц	23	146.2 Гц
5	79.7 Гц	24	151.4 Гц
6	82.5 Гц	25	156.7 Гц
7	85.4 Гц	26	162.2 Гц
8	88.8 Гц	27	167.9 Гц
9	91.5 Гц	28	173.8 Гц
10	94.8 Гц	29	179.9 Гц
11	97.4 Гц	30	186.2 Гц
12	100.0 Гц	31	192.8 Гц
13	103.5 Гц	32	203.5 Гц
14	107.2 Гц	33	210.7 Гц
15	110.9 Гц	34	218.1 Гц
16	114.8 Гц	35	225.7 Гц
17	118.8 Гц	36	233.6 Гц
18	123.0 Гц	37	241.8 Гц
19	127.3 Гц	38	250.3 Гц

Спецификация

Диапазон рабочих частот	433.075 – 434.775 МГц.
Мощность передатчика	не более 10 мВт
Вид модуляции	FM (F3E)
Стабильность частоты	+/- 2.5 кГц
Шаг сетки частот	25 кГц
CTCSS	38 (67.0 – 250.3 Гц)
Напряжение питание	7.2 В
Диапазон рабочих темп.	- 30 град. С — +70 град. С.
Вес (включая акк. ВР-44)	250 г
Мощность аудио	не менее 500 мВт
Чувствительность	не хуже 0.22 мкВ

Дополнительные аксессуары

	<ul style="list-style-type: none"> • BC-44 медленное ЗУ для акк. ВР-44 Ni-MH • BC-44L – быстрое ЗУ для всех аккумуляторов
	<ul style="list-style-type: none"> • LP-44 – поясная клипса типа «крокодил»
	<ul style="list-style-type: none"> • AL-44M – стандартной длины; • AL-44L – удлиненная для большей эффективности
	<ul style="list-style-type: none"> • ВР-44 – аккумулятор Ni-MH стандартной емкости • ВР-44Li – аккумулятор Li-polimer повышенной емкости
	<ul style="list-style-type: none"> • HS-44 – гарнитура с индикатором вызова • HM-44 тангента с индикатором вызова
	<ul style="list-style-type: none"> • LC-44 – чехол
	<ul style="list-style-type: none"> • AD-44 - автомобильный адаптер

Информация по безопасности

1. Самостоятельный ремонт или переделка радиостанция не допускается.
2. Запрещается использовать радиостанцию в запрещенных местах согласно действующим правилам и законам, например, в самолете, взрывоопасных средах и т.д.
3. Избегайте хранить радиостанцию в местах с высокой температурой или влажностью продолжительное время.
4. Если Вы почувствовали странный запах или дым из радиостанции, немедленно отключите аккумулятор и обратитесь в сервисную службу.
5. Используйте только оригинальные адаптеры и зарядные устройства.
6. Отключайте аккумулятор от радиостанции в случае продолжительного неиспользования радиостанции.